

Driveman® S-102 保証書

ご購入の日から1年間、故障が発生した場合には販売店サービス窓口または弊社ドライブマン事業部に修理をお申し付けください。無料にて修理または、弊社判断により製品交換をさせていただきます。保証期間内であっても以下の場合には有料とさせていただきます。

- 1.この保証書の添付が無い場合。
- 2.保証書に販売店印、お客様の名前、保証開始の日付記載が無い場合。
- 3.(2)の記載内容が書き換えてある場合。
- 4.使用上の誤り、改造、修理などのあとが見受けられる場合。
- 5.落下、水没、取付場所の移設などが原因とする故障の場合。
- 6.天災、地震、風水害、落雷、その他の自然災害、第三者による行為での故障及び破損。
- 7.ウェアラブルカメラ/ドライブレコーダー以外の用途に使用した場合。
- 8.部品の消耗や磨耗が原因の故障の場合。
- 9.お客様の要望による出張修理を行う場合の出張料金。
- 10.業務用使用の場合。
- 11.接続している他の機器及び不適切な使用に起因して生じた故障及び破損。

この保証書は日本国内においてのみ有効です。この保証書は再発行致しません。製品保証はドライブマン本体に限定されます。micro SDカードは消耗品です。保証対象外となります。記録媒体の映像記録やメモリーなどが使用中あるいは使用後、何らかの事情でその記録内容が消去、破壊された場合には弊社はその責任を一切負うものではありません。弊社の責任と保証は製品を限度とします。本製品は事故の検証に役立つことも目的の一つとした製品ですが完全な証拠として効力を保証する物では有りません。本製品の故障又は使用により生ずる直接、間接の損害及び付随的損害については弊社は一切責任を負いません。

お客様	お名前			
	ご住所	〒		
	お電話番号			
保証期間	ご購入日より1年間有効			
ご購入日	年	月	日	
販売店	店名			
	住所	〒		
シリアルナンバー				

ドライブマン事業部 アサヒリサーチ株式会社
〒140-0001 東京都品川区北品川3-3-8 三徳ビル 4階
弊社ホームページ <http://www.driveman.jp> support@driveman.jp

(キリトリ線)

この取扱説明書に記載の「安全のための注意事項」をお読みください。取扱い説明書をよくお読みになり、ご理解のうえ正しく使用してください。保証書は大切に保管してください。

Copyright (C) 2023 ASAHI RESEARCH CORPORATION. All Rights Reserved.

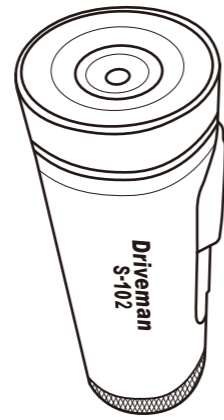

取扱説明書 (保証書付き)



Driveman® S-102

ウェアラブルカメラ / ドライブレコーダー

1-0072-02

安全のための注意事項

ここに示す注意事項は、いずれも安全に関する大切な内容ですから必ず守ってください。

注意事項

- USBケーブルを傷つけたり、加工したり、無理に曲げたり、ねじったり引っ張ったり、加熱したりしないでください。ケーブルを抜く時は、プラグやコネクタを持って抜いてください。ケーブルを引っ張るとケーブルに傷つき発熱、火災、けが、感電の原因となる恐れがあります。
- 本製品が薬品、液体によって濡れた場合は使用しないでください。ショートによる火災、感電の恐れがあります。
- 本製品を分解、改造しないでください。火災、感電、動作不良などの原因となります。また、お客様による分解、改造をした結果発生した故障等については保証期間内であっても有償修理となります。
- 本製品を濡れた手で扱わないでください。USBケーブルを濡れた手で触れると感電や故障の原因となる恐れがありますのでご注意ください。
- 仕様書の保証は当社販売のmicro SDカードを使用した場合にかぎりです。他のmicro SDカードの動作保証をするものではありません。
- micro SDカードは消耗品です。耐用年数は毎日使用した場合約1年間です。
- micro SDカードを押し出すときカードが飛び出て紛失する場合がございますので十分注意して下さい。
- レンズが汚れていると綺麗な映像を得られません。お手入れは、柔らかい布等で汚れをお取りください。
- 本製品は視界の妨げにならない場所に取付けて下さい。誤った取り付けをされると大変危険です。
- 操作は安全な場所で行ってください。
- 万が一何らかの理由により録画されなかった場合の録画内容の保証については弊社は一切のその責任を負いません。
- 本機の仕様および外観は改良のため予告なく変更することがあります。ご了承ください。

電波関係

- 強い電波の近くでは映像が乱れる場合があります。
- 放送局(TV、AM、FMラジオ) 送信電波塔や無線局【業務局、アマチュア無線局、高出力27MHz帯不法市民ラジオ等】基地局、移動局等の近くでは、強力な電波により録画映像の乱れや音声に無線の電波が飛び込むことがあります。電子レンジ等の強力な電波発生源も映像乱れの原因になります。

※micro SDHCカードのご使用について

micro SDカードは、デジタルカメラ等と異なり過酷な環境(常時書き込み、温度変化)で使用しています。micro SDカードは消耗品ですので、毎日(撮影)する場合約1年ぐらいたを目安に買換えることをお勧めします。3ヶ月から半年に1回はフォーマットすることをお勧めします。

1. 梱包品のご確認

梱包内容			
本体	ブラケット	三脚ねじブラケット	三脚ねじブラケット 取付キット
			六角ボルト ゴムパッキン 両面テープ
USBケーブル (Type-C)	脱着防止ストラップ	micro SDカード (Class10以上)	取扱説明書 保証書 1冊
オプション			
ハンドルアダプタ		車載用電源ケーブル	
※パッケージに上記のものがすべて揃っているかご確認ください。 ※ AC充電器は同梱されていません。 ※ 本体以外はオプションでお買い求めいただけます。 ※ micro SDカードは8GB~128GB(Class10以上推奨)まで使用できます。 メーカー等によりご使用できないものもあります。			

2. 各部名称

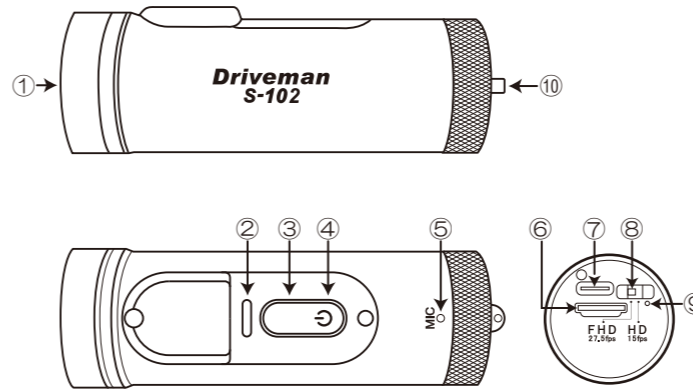

- | | |
|---------------|----------------------|
| ① レンズ | ⑥ micro SDカードスロット |
| ② LEDランプ | ⑦ 電源ケーブル接続部 |
| ③ フォーマット実行ボタン | ⑧ 解像度 フレームレート 切替スイッチ |
| ④ 電源/録画ボタン | ⑨ リセットボタン |
| ⑤ マイク | ⑩ ストラップ取付口 |

LEDランプの動作

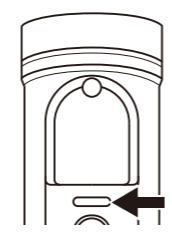

録画中	赤色 点滅
SDカードエラー	赤色 点灯
SDカードなし	赤色、緑色 点滅
充電中	緑色 点滅
充電残量 20%	紫色 点滅
パソコン接続時	赤色、緑色 点灯
フォーマット準備	青色 点滅
フォーマット完了	青色 点灯

3. 充電方法

- ⑦電源ケーブル接続部にUSBケーブル(Type-C)を接続します。
- ※ AC充電器は同梱されていません。スマホ用のAC充電器で行ってください。充電は約2時間45分です。充電中は②LEDランプが緑点滅し満充電になると本体が振動して電源がOFFになります。

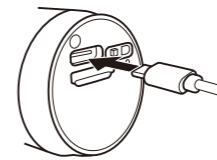

4 時計設定

時計設定用アプリを以下のURL又は弊社HPからダウンロードしてPCに保存してください。

<https://www.driveman.jp/fw/s102/SyncDateTime.zip>

- ※ブラウザの設定によってダウンロード出来ない場合がございます。設定をご確認ください。
- ※アプリはWindows専用アプリです。

対応 OS : Windows 10 以降でご使用頂けます。

※ Windows 8、Windows 7、Vista、XP には対応していません。

1. SDカードは入れてないでください。
2. USBケーブルを本体とパソコンに差し込んで下さい。
※ 自動で本体に電源が入ります。(LEDランプ赤/緑点灯)
3. 時計設定用アプリを開きます。
4. ボタンを押すと CAMERA 欄に日時が表示されます。
5. ボタンを押すと時刻が設定されます。
6. 接続を解除すると本体の電源が自動的に OFF になります。



5. 解像度とフレームレート設定

- ⑦解像度、フレームレート切替スイッチを左右にスライドさせて設定します。

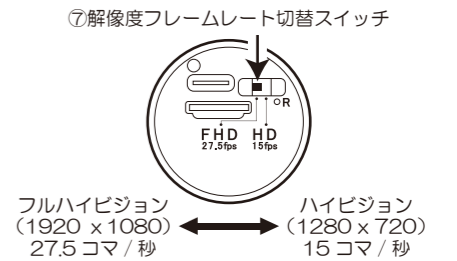

6. 操作方法

SDカードの挿入

1. ⑥ micro SDカードスロットにmicro SDカードを正しい方向に入れてください。

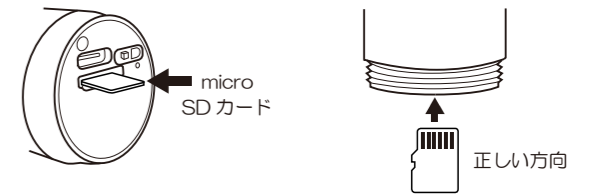

録画開始

2. ③ 電源/録画ボタンを長押し本体が振動したら指を離して下さい。録画が開始されます。② LEDランプ(赤点滅)

録画停止

3. ③ 電源/RECボタンを長押しすると録画が停止され電源が切れます。②のLEDランプが消灯し同時に本体も振動します。

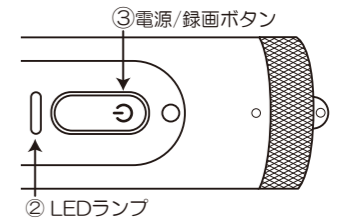

- ※ SDカードの容量が一杯になると古いファイルから上書きされていきます。
- ※ 充電しながら録画をする事も可能です。
- ※ 録画中は絶対にmicro SDカードを抜かないでください。micro SDカードが破損する恐れがあります。
- ※ micro SDカードが入っていない場合、本体が振動し② LED赤、緑点滅し本体の電源がOFFになります。
- ※ 充電レベルが20%になると②LEDランプが紫点滅になり、10%になると本体が振動します。

7. ブラケットの取付方法

1. 本体にブラケットを取付けます。
※取付位置は必ず②電源 / REC ボタンを上に来る位置に調整して取付けてください。

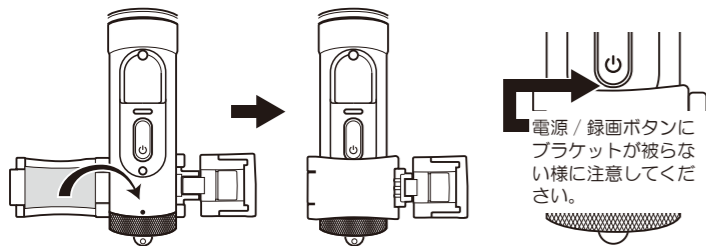

2. ブラケットのロックレバーを倒して固定して下さい。

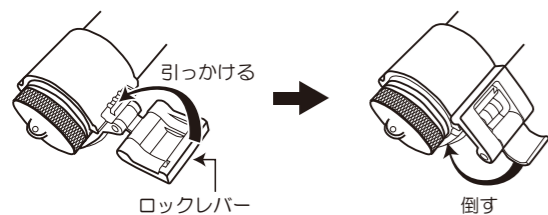

8. ヘルメット装着方法

1. 本体はヘルメット上下左右どこにも取付けられます。
お客様のご使用用途により任意の場所に取付けて下さい。

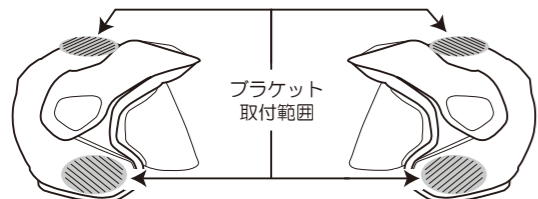

2. 本体と三脚ねじブラケットを一度組み合わせ、ヘルメットに添わせて位置を確認して下さい。
※この時点では両面テープの保護シートは剥がさないで下さい。

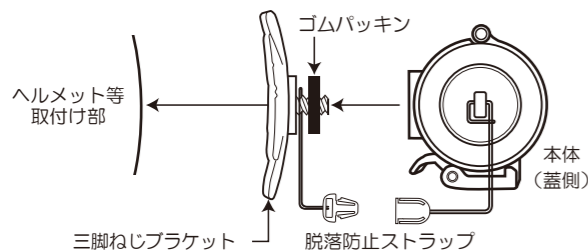

ブラケットの向きによって撮影する角度調整を変えられます。

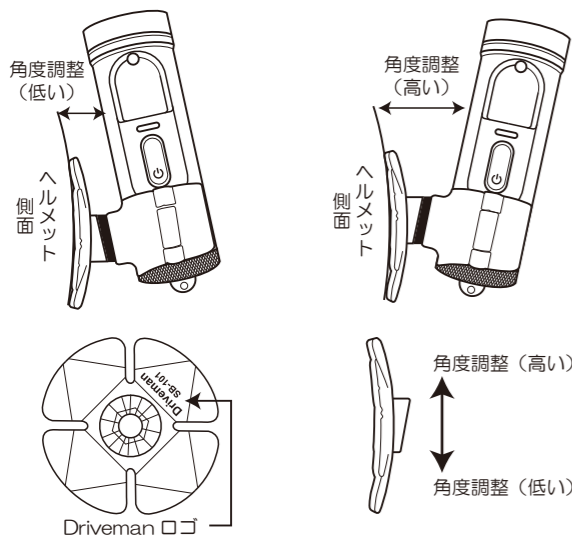

取付位置が定まらない場合は、六角ボルト背面に位置ガイドが付いていますので位置ガイドを回して調整します。
60度角度が変わります。



3. ヘルメット装着
 - 3-1 ブラケット裏面の両面テープで保護シートを剥がしヘルメットに貼り付けます。三脚ねじブラケットの羽根部分をヘルメットのカーブに添わせるように折り曲げて下さい。折り曲げやすいように溝があります。
 - 3-2 脱落防止ストラップを結合させます。

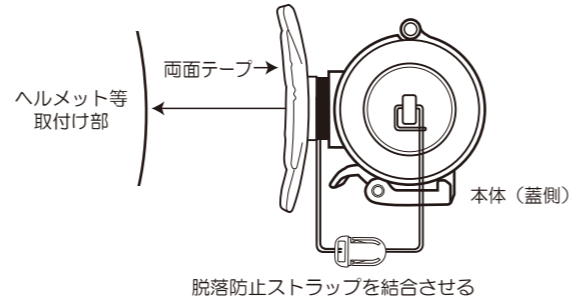

※ストラップの結合部がヘルメットなどに当たって音が出てしまいマイクが音を拾ってしまう場合は、ストラップの紐を調整して下さい。

9. 再生

再生方法は2タイプあります。

1. micro SDカードを本体から取り出しパソコンで再生します。



2. 本体とパソコンをUSBケーブル (Type-C) でつなぎます。
本体が2回振動しLED赤、緑が同時点灯します。
3. パソコンのリムーバブルディスクが表示されますので、SDカード内のDCIMフォルダを開きMovie内に記録されているファイルをWindows media player、QuickTimeなどで再生して下さい。

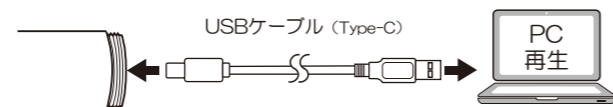

※具体的なパソコンでの操作についてはパソコンメーカー、ソフトウェアメーカーにお問い合わせ下さい。
※弊社ではパソコンの動作についてのサポートは一切いたしません。
※映像が傾いていた場合は本体の位置を調整して下さい。

10. SDフォーマット

フォーマットする場合は本体で行ってください。

1. 電源OFFの状態から③電源/録画ボタンを約15秒程長押しして下さい。
※電源が入り録画が開始されますがそのまま押し続けて下さい。
2. ②LEDランプ 青点滅になったら③フォーマット実行ボタンを押して下さい。
青点灯になりフォーマットが開始されます。
フォーマットが終了したら本体が振動し電源がOFFになります。

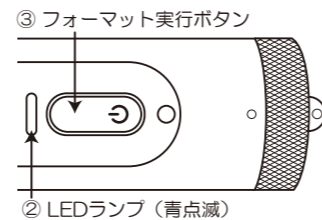

パソコンでフォーマットする場合は、フォーマットのファイルシステムをFAT32にしてから行ってください。

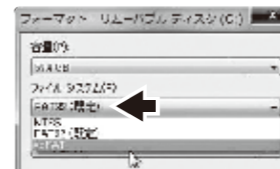

11. リセット

1. ⑧リセットボタンを細い棒 (クリップなど) を使って差し込んで下さい。

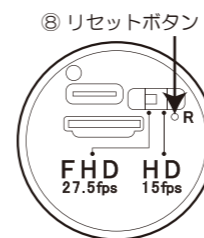

12. 録画時間

※使用環境 (暗い条件下での撮影は録画時間が伸びます。)

micro SD カードの容量と録画時間 (連続撮影)		
解像度/フレームレート	16GB	32GB
Full HD1080P / 27.5fps	約3時間15分	約6時間30分
HD 720P / 15fps	約6時間45分	約13時間30分

解像度/フレームレート	64GB	128GB
Full HD1080P / 27.5fps	約13時間45分	約27時間25分
HD 720P / 15fps	約27時間15分	約54時間25分

ウェアラブルカメラ / ドライブレコーダー

Driveman[®] S-102

保証書

サポートセンターのご案内

インターネット (Eメール)
support@driveman.jp
ホームページ
http://www.driveman.jp

お客様サービスセンター

TEL 03-5715-5432
受付時間 平日 10:00~12:30 13:30~17:00
(土曜日、日曜日、祝日、年末年始はお休み)

お客様サービスセンターにおけるお客様の個人情報のお取扱について
お客様より教えていただきました氏名、住所などの個人情報は、お客様から弊社製品へのご相談および修理対応などに利用させていただき、これらの目的以外に利用することはありません。

Driveman S-102 仕様

解像度 / フレームレート	Full HD 1080P / 27.5fps HD 720P / 15fps
映像センサー	STARVIS 307
記録方式	常時記録 (自動上書き機能付)
レンズ	f 3.35mm F2.0
撮影画角 Full HD / HD共通	水平 100度、垂直 55度、対角 130度
バッテリー 容量 1600mAh (25℃環境の結果)	満充電時: 連続動作時間 約3時間45分 (720P/15fps) 充電時間: 約2時間45分
充電用/PCデータ端子	USBタイプC
ファイル形式	TS
ファイル間無録画時間	0.08秒以下
ファイルサイズ	1ファイル 5分
LEDランプ	赤点灯: 電源ON 赤点滅: 録画中
防塵 / 防水	IP67相当 (IP6X防塵) / (IPX7防水)
ホワイトバランス	オート
明るさ	オート
マイク	内蔵
振動モーター	動作通知
消費電力	1.7W
動作温度	0℃ ~ 60℃
保存温度	-20℃ ~ 60℃
メモリー	micro SD (Class10以上) 8GB ~ 最大128GB
本体サイズ	約 96 x 34mm (φ32)
ブラケットサイズ	約 44 x 27 x 48mm
三脚ねじブラケット	約 11mm (円形部 63mm)
本体重量	約 103グラム (本体のみ)

※仕様・外観は、改良の為予告なく変更する場合がございます。
※防水・防塵性能は当社試験方法によるものです。